

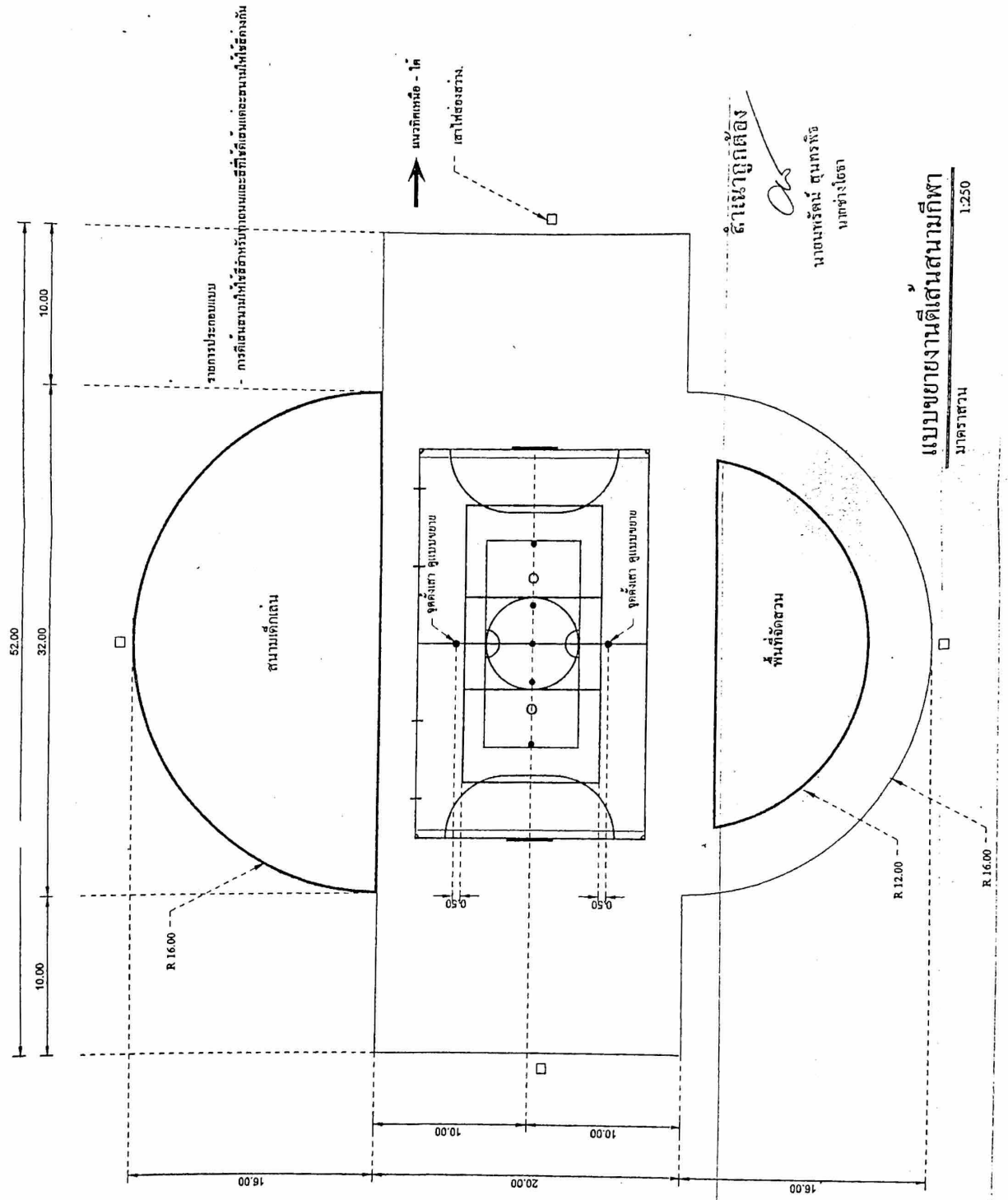

แบบมาตรฐาน
สถาบันกีฬาเอเปคประเทศไทย เพื่อสร้างสังคมไทยเป็นสุข
ออกแบบ - ธีรชนแบบ
กองช่าง เทศบาลเมืองลำพูน
เขียนแบบ
(นายธีรชน จันทร์มณีใจ)
วิศวกรโยธา
(นายเสริม เครือฉวี)
ผู้อำนวยการกองช่าง
(นายเชษฐาสัน พรหมสุวรรณ)
อนุมัติ
(นายประภัสร์ ภูเจริญ)
นายกสมาคมสันนิบาตแห่งประเทศไทย แห่งประเทศไทย

แบบแผนที่	จำนวนแผ่น
05	17



ธีรชนแบบ
นายประภัสร์ ภูเจริญ
นายกช่างโยธา

แบบขยายงานตีเส้นสนามกีฬา
มาตราส่วน 1:250



แบบมาตรฐาน	งานกีฬาและนันทนาการ เพื่อสร้างสังคมไทยเป็นสุข
ชื่อแบบ - ชื่อแบบ	ห้องประชุม - ห้องประชุม
กองช่าง ภาควิชาวิศวกรรม	
ชื่อแบบ	(นายวิชาญ จันทร์เงิน)
วิศวกรโยธา	
(นายวิชาญ จันทร์เงิน)	
ผู้อำนวยการกองช่าง	
(นายวิชาญ จันทร์เงิน)	
อนุมัติ	
(นายวิชาญ จันทร์เงิน)	
นายวิชาญ จันทร์เงิน	
นายวิชาญ จันทร์เงิน	
นายวิชาญ จันทร์เงิน	

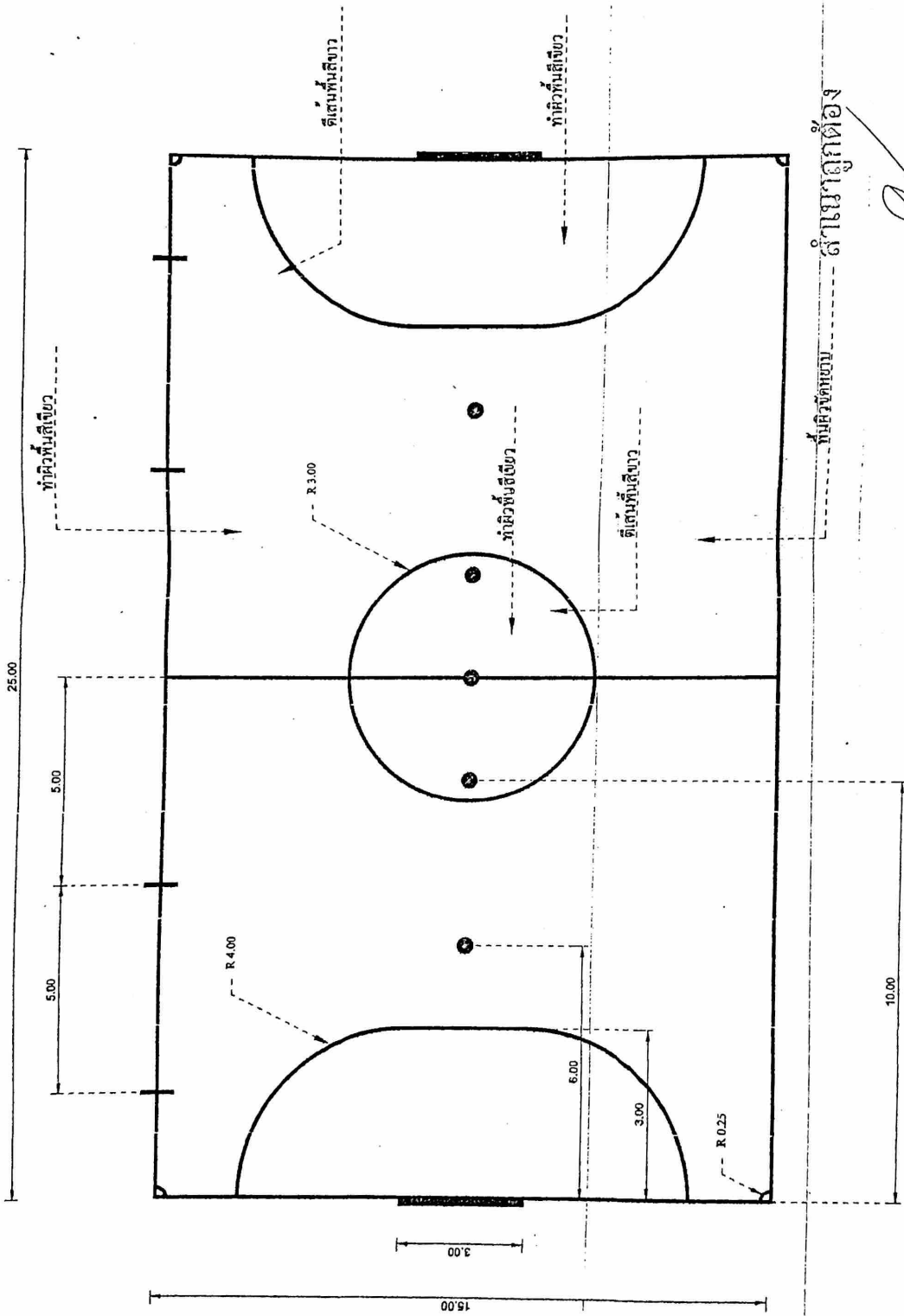

ทำผิวพื้นสีเขียว

ทำผิวพื้นสีเทา

ทำผิวพื้นสีเทา

ทำผิวพื้นสีเทา

แบบสนามฟุตบอล ฟุตบอด 5 คน

มาตราฐาน

1:100

นายวิชาญ จันทร์เงิน
นายวิชาญ

(Signature)



แบบมาตรฐาน
งานกีฬาสนามกรีฑา
เพื่อสร้างสิ่งมีชีวิตเป็นสุข
ออกแบบ - เจริญแบบ
 กองช่าง เทศบาลเมืองลำพูน
เขียนแบบ
 (นายพรินทร์ จันทพันธ์)
วิศวกรโยธา
 (นายเสริม ศรีสวัสดิ์)
ผู้ควบคุมการก่อสร้าง
 (นายเชษฐพันธ์ พรหมสุวรรณ)
อนุมัติ
 (นายประสิทธิ์ ภู่งิจิย์)
 นายกสมาคมศิษย์วิชาเกษตรศาสตร์
 แห่งประเทศไทย

แบบแผนที่ 09 จำนวนแผ่น 17

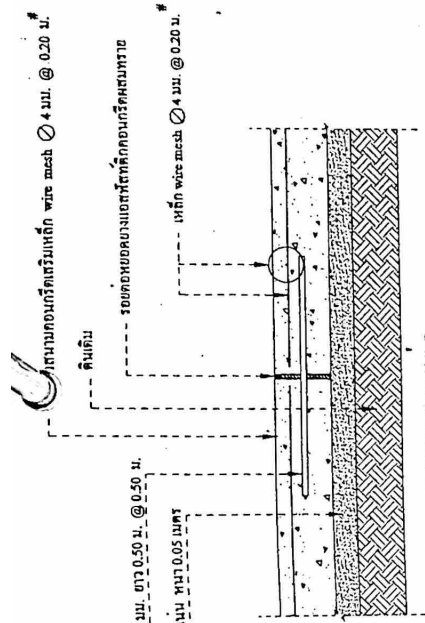

ขยายรอยต่อ
 มาตรฐาน 1:10

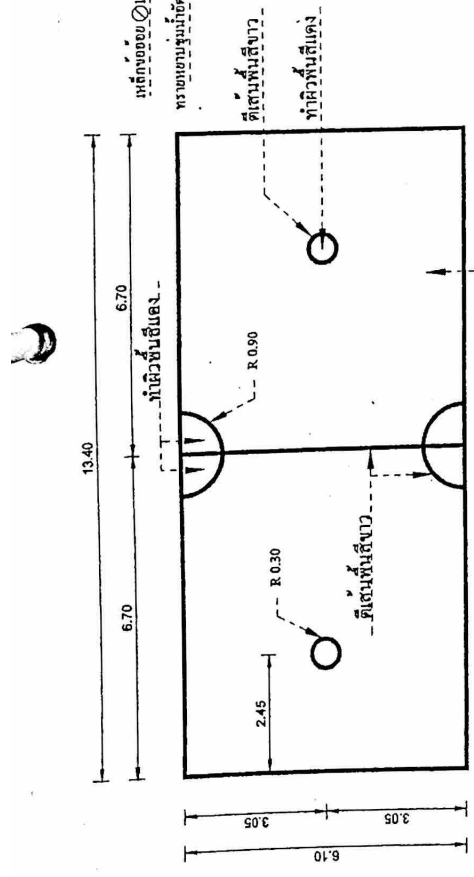

แบบสนามเซปักตะกร้อ
 มาตรฐาน 1:100

รายการอุปกรณ์เพิ่มเติม

- อุปกรณ์ขั้วพัน
- กระดาดเส้นรอยต่อไม่ทึบ
- บานพับประตูในจุดต่อกระดาดขึ้น
- รั้วเหล็กชุบสังกะสี
- เชือกบด
- กระดานลิ้นของทาง
- ไม้กระดาน
- รั้วจากปิ่นปัก

รายการอุปกรณ์ออกกำลังกาย

- เครื่องวิ่งลวดวง
- เครื่องบริหารแถว - สะโพก
- เครื่องโยกแขน-ขา-สะโพก
- เครื่องออกกำลังกายแนวตั้ง
- ถังคอนกรีตสี่เหลี่ยมรีทรงหมอก
- เครื่องบริหารขา, น่อง, ขัดเข่าแบบตราบัง
- เครื่องบริหารกล้ามเนื้อข้อเท้า, ขา, ลำตัว
- กระสอบทราย
- ชุดน้ำหนัก และชุดบาร์

ขนาดอุปกรณ์ประกอบสนาม

- ประตูชุดข้อ จำนวน 1 ชุด
- เก้าอี้ตั้งคน จำนวน 1 ชุด
- แนวคานขดลวด และ เซปักตะกร้อ

ผู้อำนวยการ
 นายพรินทร์ จันทพันธ์
 นายช่างโยธา

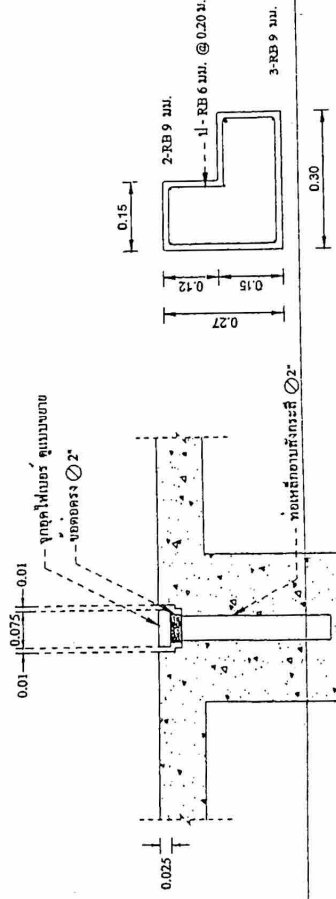

ขยายค้ำหินคอนกรีตในตี
 มาตรฐาน 1:10

ขยายจุดติดตั้งเสาเน็ต
 มาตรฐาน 1:10

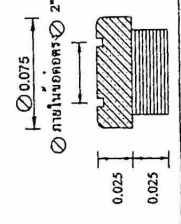

ขยายจุดติดตั้งเสาเน็ต
 NOT TO SCALE



แบบมาตรฐาน
สถานที่ทำแบบแปลน
เพื่อสร้างสิ่งพิมพ์ไทยเป็นชุด
ออกแบบ - เรือนแบบ
กองช่าง เทศบาลเมืองลำพูน
เขียนแบบ
(นายชวิน จันทรัมย์ใจ)
วิศวกรโยธา
(นายเสงี่ยม เกจิฉวี)
ผู้อำนวยการกองช่าง
(นายธีรสิทธิ์ พรหมสวัสดิ์)
อนุมัติ
(นายประสิทธิ์ ฤทธิชัย)
นายกเทศมนตรีเมืองลำพูน
แห่งประเทศไทย

แบบแปลนที่
จำนวนแบบ
10 17

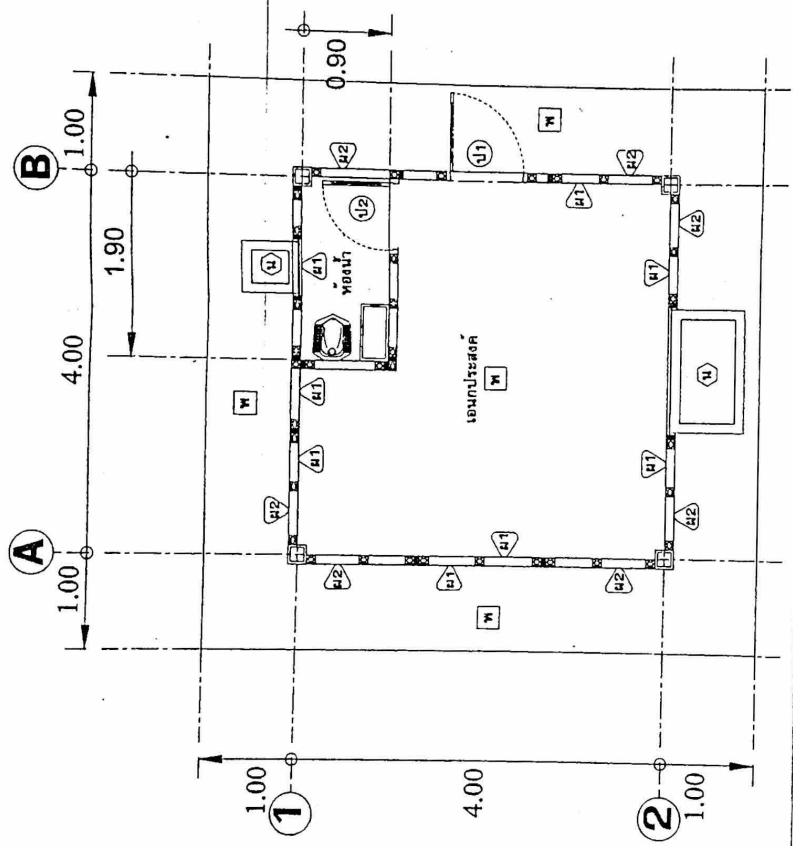



แปลนพื้น 1:50

ถ้าแยกคือ
นายชวิน จันทรัมย์ใจ
วิศวกรโยธา

รายการประกอบแบบ

- พ พื้น ค.ส.ล.
- ผ1 ผนังทาสีขาว ทราย ทรายหยาบ
- ผ2 ผนังทาสีเขียว ทราย ทรายหยาบ
- ป1 ประตูไม้เนื้อแข็ง 0.80x1.80 พร้อมวงกบ
- ป2 หน้าต่างบานกระทุ้ง หรือ บานเลื่อนคู่ไม้เนื้อ 0.70x1.50
- ป3 ประตู P.V.C. ขนาด 0.70x1.80 ม. พร้อมวงกบ
- น1 ฝ้าเพดานบานกระทุ้ง ขนาด 0.50x0.70 ม.
- น2

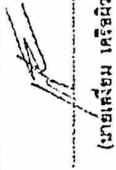

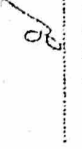
แบบมาตรฐาน	
งานกีฬาเอเชียนเกมส์ เพื่อสร้างสังคมไทยเป็นสุข	
ออกแบบ - เขียนแบบ	
กองช่าง เทศบาลเมืองลำพูน	
เขียนแบบ  (นายอรุณ จันทร์มีใจ)	
วิศวกรโยธา	
 (นายอรุณ จันทร์มีใจ)	
ผู้อำนวยการช่าง	
 (นายเอธิรสิทธิ์ พรหมสวัสดิ์)	
อนุมัติ	
 (นายเอธิรสิทธิ์ พรหมสวัสดิ์) นายกเทศมนตรีเทศบาลนครลำพูน แห่งประเทศไทย	
แบบแผ่นที่ 11	จำนวนแผ่น 17

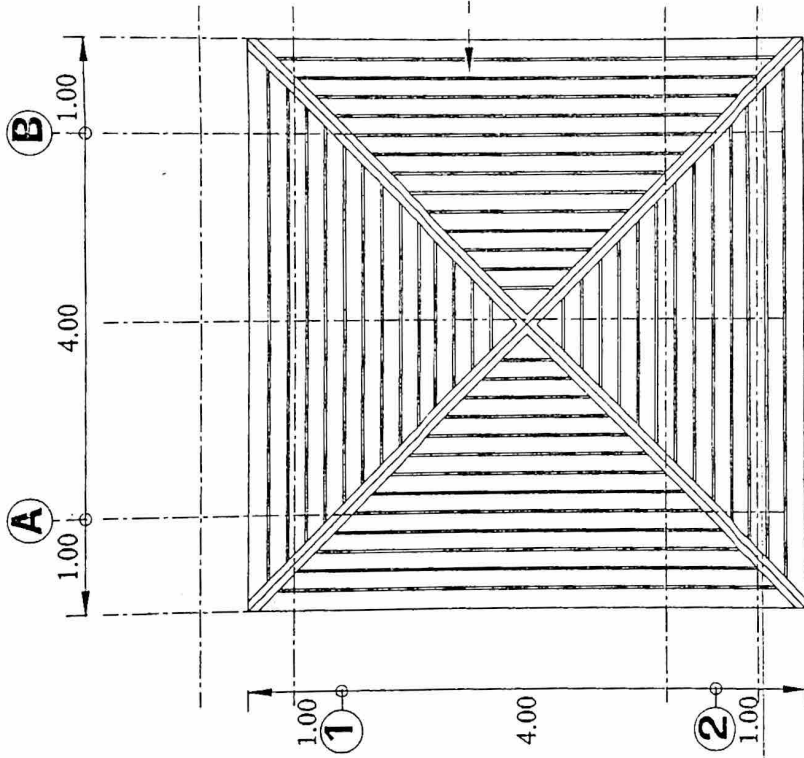

คำแนบท้าย
นางพรวิทย์ สุขทรกิจ
ARCHITECT

แปลนหลังคา 1:50



แบบมาตรฐาน	จำนวนแผ่น	12	17
สำนักวิชาเอกบาทประมง เพื่อสร้างสังคมไทยเป็นสุข	นางอภิญญา อภิชาติประเสริฐ (นางอภิญญา อภิชาติประเสริฐ)		
ออกแบบ - วิชาเอก	นางอภิญญา อภิชาติประเสริฐ (นางอภิญญา อภิชาติประเสริฐ)		
กองช่าง เทศบาลเมืองลำพูน	นางอภิญญา อภิชาติประเสริฐ (นางอภิญญา อภิชาติประเสริฐ)		
เขียนแบบ	นางอภิญญา อภิชาติประเสริฐ (นางอภิญญา อภิชาติประเสริฐ)		
(นางอภิญญา อภิชาติประเสริฐ)	นางอภิญญา อภิชาติประเสริฐ (นางอภิญญา อภิชาติประเสริฐ)		
วิศวกรโยธา	นางอภิญญา อภิชาติประเสริฐ (นางอภิญญา อภิชาติประเสริฐ)		
(นางอภิญญา อภิชาติประเสริฐ)	นางอภิญญา อภิชาติประเสริฐ (นางอภิญญา อภิชาติประเสริฐ)		
ผู้ควบคุมการก่อสร้าง	นางอภิญญา อภิชาติประเสริฐ (นางอภิญญา อภิชาติประเสริฐ)		
(นางอภิญญา อภิชาติประเสริฐ)	นางอภิญญา อภิชาติประเสริฐ (นางอภิญญา อภิชาติประเสริฐ)		
อนุมัติ	นางอภิญญา อภิชาติประเสริฐ (นางอภิญญา อภิชาติประเสริฐ)		
(นางอภิญญา อภิชาติประเสริฐ)	นางอภิญญา อภิชาติประเสริฐ (นางอภิญญา อภิชาติประเสริฐ)		
นางอภิญญา อภิชาติประเสริฐ นางอภิญญา อภิชาติประเสริฐ	นางอภิญญา อภิชาติประเสริฐ (นางอภิญญา อภิชาติประเสริฐ)		

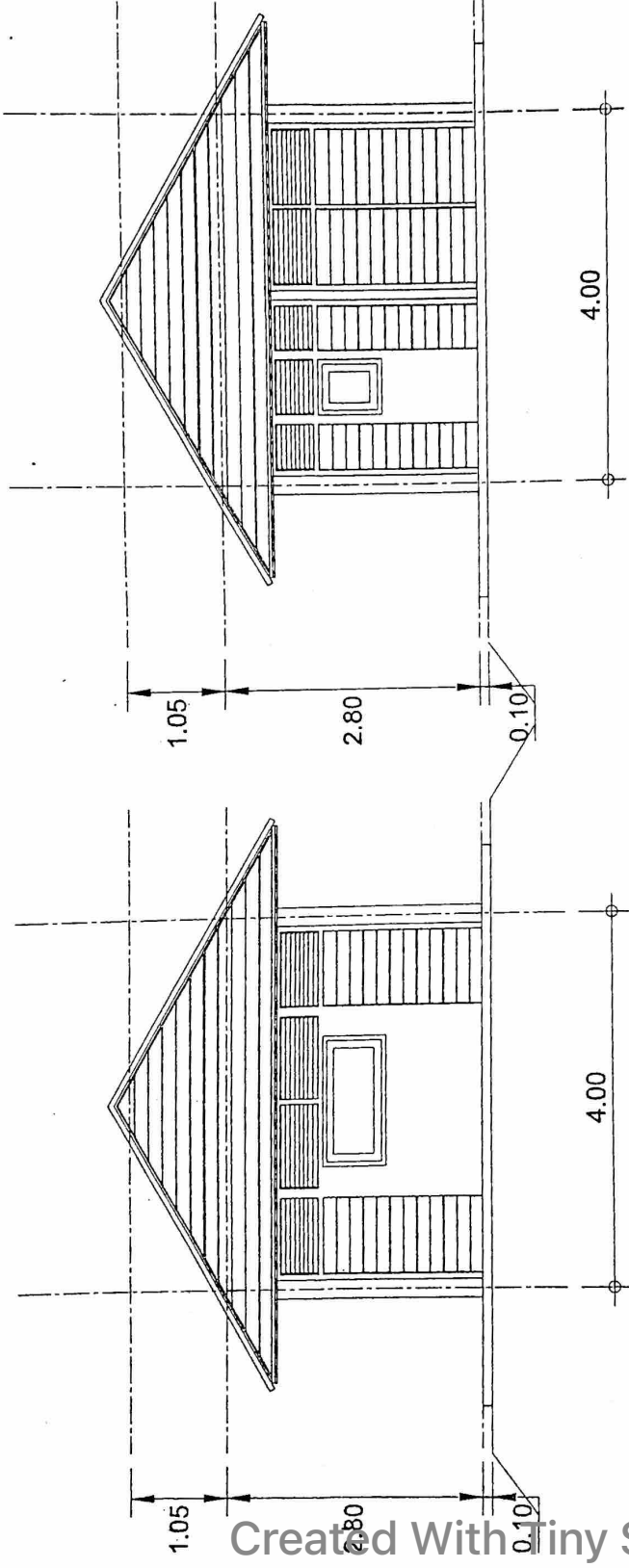

รูปด้านหลัง 1:50
ถ้าหน้าถูกต้อง
 นายประทีป อภิชาติ
 11/11/11

รูปด้านหน้า 1:50



แบบมาตรฐาน	จำนวน	13	17
สำนักพัฒนาภาค	กรมส่งเสริมการค้าระหว่างประเทศ		
เพื่อสร้างสังคมไทยเป็นสุข	กรมส่งเสริมการค้าระหว่างประเทศ		
ชอกแบบ - เรือนแบบ	กรมส่งเสริมการค้าระหว่างประเทศ		
กรุงเทพฯ เขตปทุมธานี	กรมส่งเสริมการค้าระหว่างประเทศ		
เรือนแบบ	กรมส่งเสริมการค้าระหว่างประเทศ		
(นายวิวัฒน์ จันทร์บำรุง)	กรมส่งเสริมการค้าระหว่างประเทศ		
วิศกรโยธา	กรมส่งเสริมการค้าระหว่างประเทศ		
(นายเสริม เครือดี)	กรมส่งเสริมการค้าระหว่างประเทศ		
ผู้ควบคุมการก่อสร้าง	กรมส่งเสริมการค้าระหว่างประเทศ		
(นายธีรวิทย์ พรหมสวัสดิ์)	กรมส่งเสริมการค้าระหว่างประเทศ		
อนุมัติ	กรมส่งเสริมการค้าระหว่างประเทศ		
(นายประสิทธิ์ (เจริญ))	กรมส่งเสริมการค้าระหว่างประเทศ		
นายกสมาคมส่งเสริมการค้าเกษตรภาค	กรมส่งเสริมการค้าระหว่างประเทศ		
แห่งประเทศไทย	กรมส่งเสริมการค้าระหว่างประเทศ		

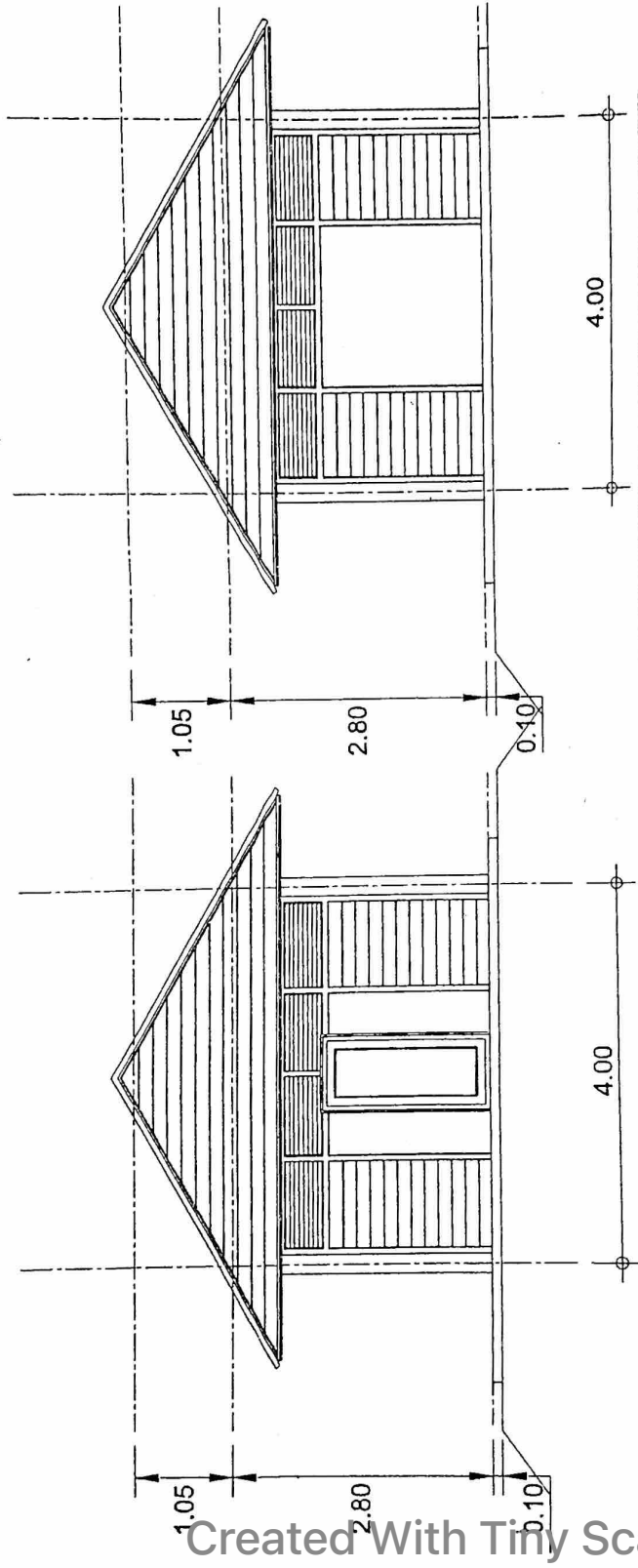

รูปด้านข้าง 1:50
 นายธีรวิทย์ พรหมสวัสดิ์
 นายพรตม์ ชูทรงเดช
 นายธีรวิทย์ พรหมสวัสดิ์

รูปด้านข้าง 1:50



แบบมาตรฐาน	
สำนักพัฒนาประมง เพื่อสร้างสังคมไทยเป็นสุข	
ออกแบบ - เจริญแบบ	
ก่อสร้าง - เทศบาลเมืองลำพูน	
เขียนแบบ <i>(Signature)</i> นายชิน จันทน์ใจ	
วิศวกรโยธา <i>(Signature)</i> นายเสงี่ยม เครือดี	
ผู้อำนวยการกองช่าง <i>(Signature)</i> นายเจริญสิน พรหมสุวรรณ	
อนุมัติ <i>(Signature)</i> นายประสิทธิ์ ภูเจริญ นายกเทศบาลเมืองลำพูน แห่งประเทศไทย	
แบบแผนที่ 14	จำนวนแบบ 17

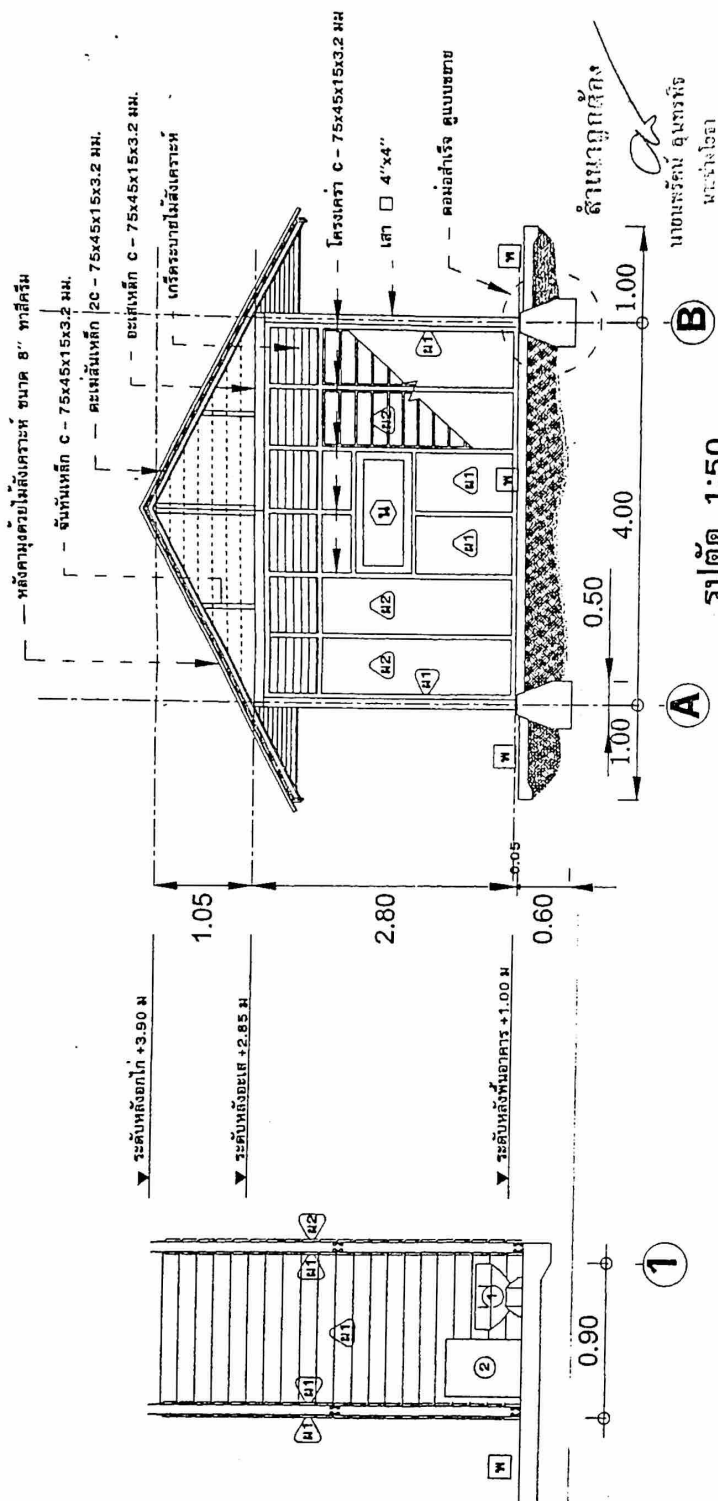

หมายเหตุ เพื่กรูปรอบรูปขุดดินต้องทำกันดิน
 และทำลิ้นหน้า 2 ครั้ง

เหล็กคานเหล็ก WIRE MESH ϕ 4.0 มม. ϕ 0.20 ม.

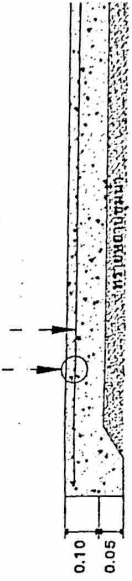

รายการประกอบแบบท้องน้ำ
 ① ไม้สังเคราะห์ชนิดสีฐาน
 ② ถังน้ำกอธิฐอยู่ครึ่งแผ่นฉาบเรียบภายในและภายนอก ขนาด 0.40x0.50x0.40 ม.

ขยายพื้น



แบบมาตรฐาน
งานกีฬาเอเชียนเกมส์ เพื่อสร้างสังคมไทยเป็นสุข
ชอกแบบ - เซียนแบบ
กองช่าง เทศบาลเมืองลำซุง
เขียนแบบ
(นายวิวัฒน์ จันทร์รัมย์ใจ)
วิศวกรโยธา
(นายพินิจ เจริญ)
ผู้ควบคุมการก่อสร้าง
(นายธีรยุทธ พิทยานนท์)
อนุมัติ
(นายประสิทธิ์ ภูเจริญ) นายกสมาคมผู้รับบริการเทศบาล แห่งประเทศไทย

แบบแผน	จำนวนแผ่น
15	17

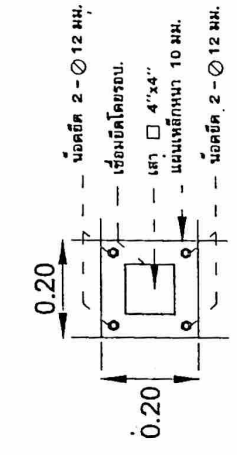

ขยายแผนเหล็ก 1:10

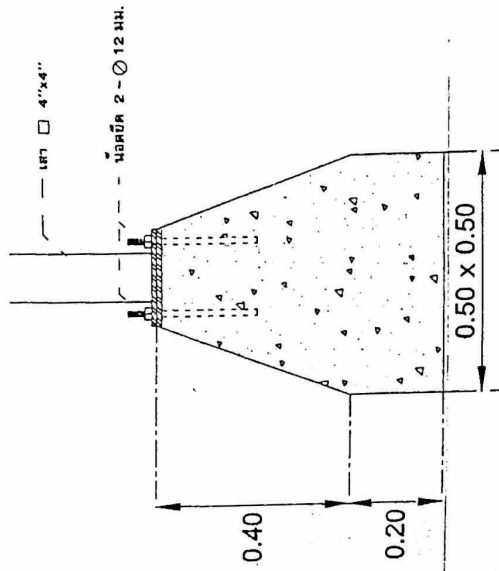

แบบขยาย 1 1:10

หน้าผูกตั้ง
นายวิวัฒน์ จันทร์รัมย์ใจ
นายกสมาคมผู้รับบริการเทศบาลเมืองลำซุง

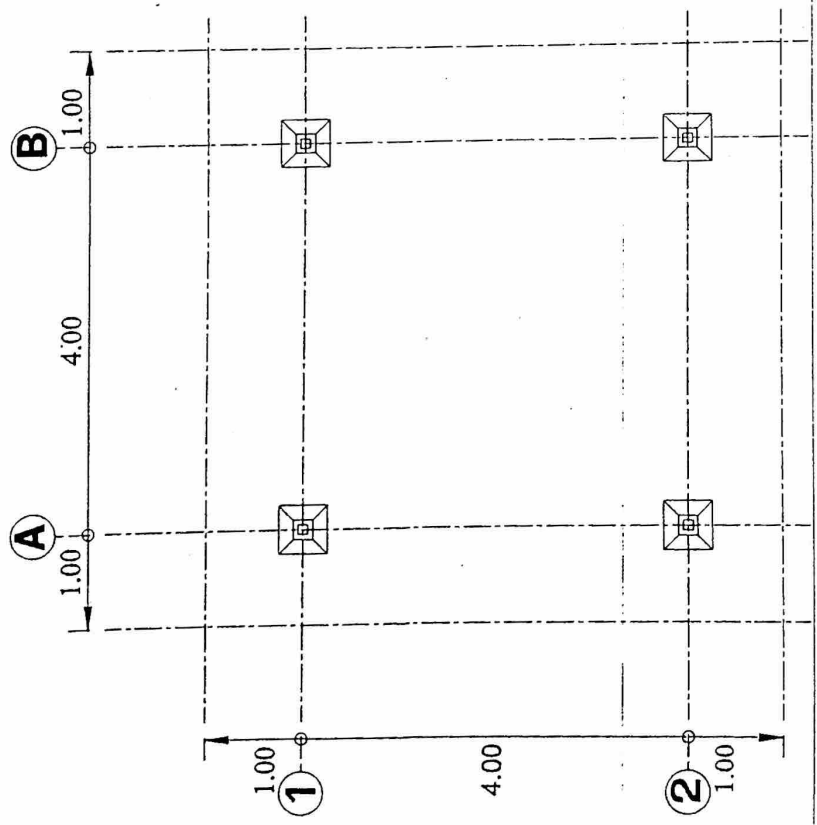

แปลนต่อม่อ 1:50



แบบมาตรฐาน
ฉาบทันที เพื่อสร้างสังคมไทยเป็นสุข
ชอกแบบ - เรือนแบบ
กองช่าง เทศบาลเมืองลำพูน
เรือนแบบ (นายชิน จันทร์มณี)
วิศวกรโยธา (นายพิเชษฐ เจริญกิจ)
ผู้ควบคุมการก่อสร้าง (นายเชษฐา พรหมสุวรรณ)
อนุมัติ
(นายประสิทธิ์ ภู่งาม) นายกสมาคมช่างเทคนิคก่อสร้าง แห่งประเทศไทย

แบบแผ่นที่	จำนวนแผ่น
16	17

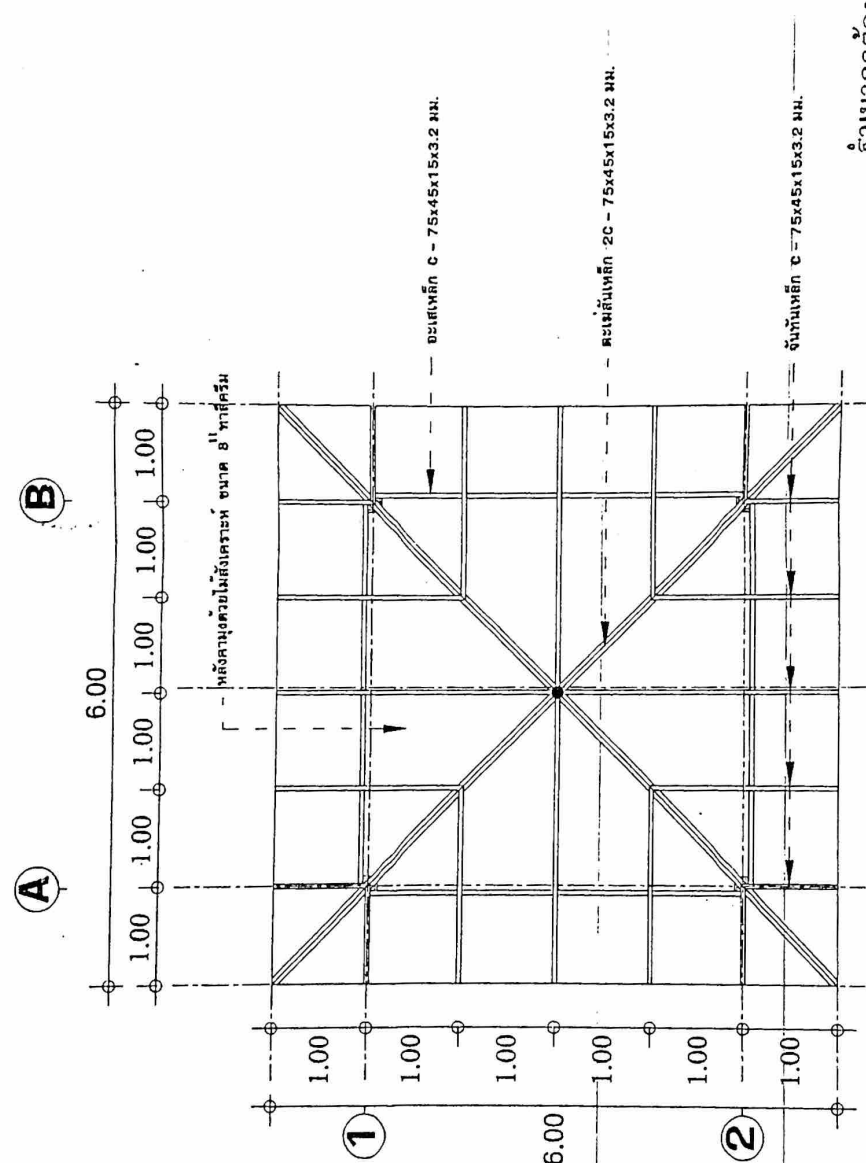

แปลนโครงสร้าง 1:50

ผู้ควบคุมการก่อสร้าง
นายเชษฐา พรหมสุวรรณ
นายช่างโยธา



เสาไฟสปอร์ตไลท์ 1:10

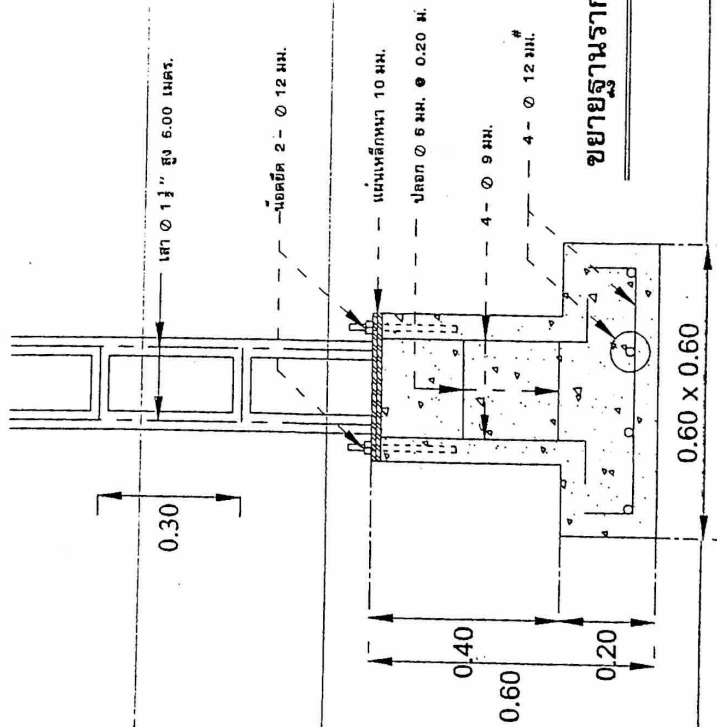
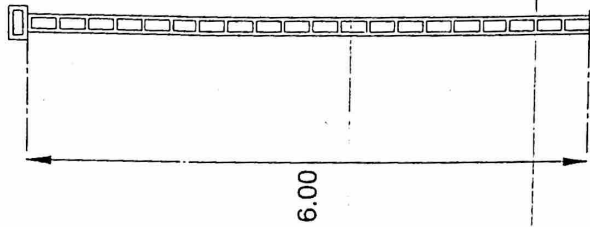
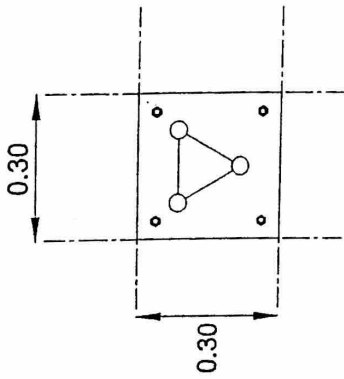

อำนาจถูกต้อง
นายพรชัย ผู้ประสิทธิ์
นายช่างโยธา

รูปด้าน 1:50

ขยายฐานราก 1:10

แบบมาตรฐาน	แบบมาตรฐาน
สำนักศึกษาออกแบบประจักษ์ เพื่อสร้างสังคมไทยที่เป็นสุข	สถาปัตย์วิศวกรรมโยธา
ชอกแบบ - เรือนแบบ	กรุงเทพมหานคร
กองช่าง เทศบาลเมืองลำพูน	เชียงใหม่ จังหวัดเชียงใหม่
เขียนแบบ	วิศวกรโยธา
(นายประจักษ์ พรหมสุวรรณ)	(นายประจักษ์ พรหมสุวรรณ)
อนุมัติ	อนุมัติ
	(นายประจักษ์ ผู้ประสิทธิ์)
	นายกสมาคมวิศวกรรมโยธา แห่งประเทศไทย
17	จำนวนแบบ 17

๙๕. จำนวนของลานกีฬา/สนามกีฬา ที่ อปท.ที่ประชาชนสามารถใช้เล่น
กีฬาและนันทนาการได้ตลอดทั้งปี

- ลานกีฬาคอนกรีต	หมู่ที่ ๑
- ลานกีฬาพื้นดิน	หมู่ที่ ๒
- ลานกีฬาพื้นหญ้า	หมู่ที่ ๓
- ลานกีฬาพื้นดิน	หมู่ที่ ๔
- ลานกีฬาพื้นดิน	หมู่ที่ ๕
- ลานกีฬาพื้นหญ้า	หมู่ที่ ๖
- ลานกีฬาพื้นดิน	หมู่ที่ ๗
- ลานกีฬาคอนกรีต	หมู่ที่ ๘
- ลานกีฬาคอนกรีต	หมู่ที่ ๙
- ลานกีฬาเอนกประสงค์	หมู่ที่ ๑๐
- ลานกีฬาพื้นหญ้า	หมู่ที่ ๑๑
- ลานกีฬาคอนกรีต	หมู่ที่ ๑๒
- ลานกีฬาคอนกรีต	หมู่ที่ ๑๓
- ลานกีฬาพื้นดิน	หมู่ที่ ๑๔
- ลานกีฬาพื้นดิน	หมู่ที่ ๑๕
- ลานกีฬาคอนกรีต	หมู่ที่ ๑๖
- ลานกีฬาคอนกรีต	หมู่ที่ ๑๗
- ลานกีฬาพื้นหญ้า	หมู่ที่ ๑๘
- ลานกีฬาคอนกรีต	หมู่ที่ ๑๙
- ลานกีฬาคอนกรีต	หมู่ที่ ๒๐
- ลานกีฬาพื้นดิน	หมู่ที่ ๒๑
- ลานกีฬาพื้นดิน	หมู่ที่ ๒๒
- ลานกีฬาพื้นดิน	หมู่ที่ ๒๓
- ลานกีฬาพื้นดิน	หมู่ที่ ๒๔

ลานกีฬาหมู่ที่ 1 ต.สระสีมูม



ลานกีฬาหมู่ที่ 2 ต.สระสีมูม



ลานกีฬาหมู่ที่ 3 ต.สระสี่มุม



ลานกีฬาหมู่ที่ 4 ต.สระสี่มุม



ลานกีฬาหมู่ที่ 5 ต.สระสี่มุม



ลานกีฬาหมู่ที่ 6 สระสี่มุม



ลานกีฬาหมู่ที่ 7 ต.สระสีมูม



ลานกีฬาหมู่ที่ 8 ต.สระสีมูม





ลานกีฬาเอนกประสงค์หมู่ที่ 10 ต.สระสี่มุม





ลานกีฬาหมู่ที่ 12 ต.สระสี่มุม



ลานกีฬาหมู่ที่ 13 ต.สระสี่มุม



ลานกีฬาหมู่ที่ 14 ต.สระสี่มุม



ลานกีฬาหมู่ที่ 15 ต.สระสี่มุม



ลานกีฬาหมู่ที่ 16 ต.สระสี่มุม



ลานกีฬาหมู่ที่ 17 ต.สระสี่มุม



ลานกีฬาหมู่ที่ 18 ต.สระสี่มุม



ลานกีฬาหมู่ที่ 19 ต.สระสี่มุม



ลานกีฬาหมู่ที่ 20 ต.สระสี่มุม



ลานกีฬาหมู่ที่ 21 ต.สระสี่มุม



ลานกีฬาหมู่ที่ 22 ต.สระสี่มุม



ลานกีฬาหมู่ที่ 23 ต.สระสี่มุม



ลานกีฬาหมู่ที่ 24 ต.สระสี่มุม



ลานกีฬาองค์การบริหารส่วนตำบลสระสีมูม อ.กำแพงแสน จ.นครปฐม



รายชื่อผู้ใช้งานกีฬา/สนามกีฬา
บ้าน.....หมู่ที่.....

ที่	ชื่อ - สกุล	ที่อยู่	ลายมือชื่อ	หมายเหตุ
1	พริ้ง วงษ์จันทร์	19	พริ้ง	
2	ฤทธิม ภูมิรัตน์	57	ฤทธิม	
3	เนจ สระทองหัง	11	เนจ	
4	ธีระ สระทองชัย	6	ธีระ	
5	บดินทร์ สระทองวง	107	110	
6	นิมิต สระทองหัง	13	นิมิต	
7	ปัทมา แซ่ตั้ง	2613	ปัทมา	
8	ถนอม สระทองวง	4013	ถนอม	
9	บุษยามิ ทองดงนาม	2613	บุษยามิ	
10	สุวิมล รัตนพันธ์	42	สุวิมล	
11	ประไพ สระทอง	42	ประไพ	
12	สุวิมล สระทอง	32	สุวิมล	
13	รัตนาวดี สันติสุข	19	รัตนาวดี	
14	เพ็ญศรี สภาทอง	100	เพ็ญศรี	
15	สิริพร สันติสุข	85	สิริพร	
16	พวงมณี สันติสุข	43	พวงมณี	
17	พยอม ทองดงนาม	141	พยอม	
18	นงนุช สภาทอง	139	น	

รายชื่อผู้ใช้ลานกีฬา/สนามกีฬา
บ้าน.....หมู่ที่.....

ร.น	ชื่อ - สกุล	ที่อยู่	ลายมือชื่อ	หมายเหตุ
1	นายทิม สว:ทองอ้อม	10	ทิม	
2	นาย/ล้อม สว:ทองอ้อม	26	ล้อม	
3	นายทอง ทองคำทอง	2/1	ทอง	
4	นาย/พร สว:ทองที่ชน	53	พร	
5	นาย/ชัย ชัยสน	23	ชัย	
6	วินัย สว:ทองอ้อม	26	วินัย	
7	สมชาย สว:ทองที่ชน	12	สมชาย	
8	พภาพทอง สว:ทองอ้อม	14	พภาพทอง	
9	นิคม ทองทิพย์	24	นิคม	
10	อานนท์	33	อานนท์	
11	อำจอน สว:ทองที่ชน	12	อำจอน	
12	ชัย สว:ทองที่ชน	15	ชัย	
13	นาย/พร	28	พร	
14	สมิณ เพชรทอง	5	สมิณ	
15	ทิวร รัตนทอง	34	ทิวร	
16	นิน งาม รัตนทอง	37	นิน	
17	อินัย สว:ทองอ้อม	16	อินัย	
18	สมนทิ สว:ทองอ้อม	19	สมนทิ	
19	สว: สว:ทองที่ชน	27	สว	
20	ฉัตรทอง ทองคำทอง	2	ฉัตรทอง	

รายชื่อผู้ใช้ลานกีฬา/สนามกีฬา
บ้าน.....หมู่ที่.....บ.....

ที่	ชื่อ - สกุล	ที่อยู่	ลายมือชื่อ	หมายเหตุ
1	พจนานันท์ สาทองดี	119	อัสนา	
2	น.ส.แพนพอลอย บุณย์	26	แพนพอลอย.	
3	ศิวิน ^ด สวัสดิ์	61	ศิวิน	
4	พาท สวัสดิ์ทองอ้อย	61	พาท	
5	พ.ร. สุทธิพันธ์ สวัสดิ์เน่า	26	สุทธิพันธ์.	
6	พจนานันท์ พจนานันท์	130	พจนานันท์	
7	ประสิทธิ์	64	ประสิทธิ์	
8	พรอน ศรีงาม	31	พรอน	
9	อ.อ. สำเนา อากเนือง	27	สำเนา	
10	อ.อ. สวัสดิ์ ๓๗/๑๗	5	สวัสดิ์	
11	อ.อ.อ.	67	อ.อ.อ.	
12	อ.อ. อ.อ.อ.	80/1	อ.อ.	
13	อ.อ.อ. อ.อ.อ.	143	อ.อ.อ.	
14	อ.อ.อ. อ.อ.อ.	21	อ.อ.อ.	
15	อ.อ.อ. อ.อ.อ.	96	อ.อ.อ.	
16	อ.อ.อ. อ.อ.อ.	41	อ.อ.อ.	
17	อ.อ.อ. อ.อ.อ.	144	อ.อ.	
18	อ.อ.อ.	74	อ.อ.อ.	
19	อ.อ.อ. อ.อ.อ.	87/1	อ.อ.	
20	อ.อ.อ. อ.อ.อ.	146	อ.อ.อ.	
21	อ.อ.อ. อ.อ.อ.	189	อ.อ.	
22	อ.อ.อ. อ.อ.อ.	93	อ.อ.	

รายชื่อผู้ใช้ลานกีฬา/สนามกีฬา
บ้าน.....หมู่ที่.....

ที่	ชื่อ - สกุล	ที่อยู่	ลายมือชื่อ	หมายเหตุ
1	จำปา สรรทอวี	85	จำปา	
2	นายสัมพันธ์ 10กปวิเศษ	47	สัมพันธ์	
3	โจ แกรวรินทร์	19/2	โจ	
4	โจ งาม	12/7	โจ	
5	ช.ศ. มณฑุวิมล สุวรรณพรหม	46	มณฑุวิมล	
6	คมสันต์ เข่องาวไทร	38	คมสันต์	
7	เอกจวรรณ สรรทอวี	39	เอกจวรรณ	
8	โจะ พลองปรีหม	31	โจะ	
9	โจฬน สรรทอภ	7	โจฬน	
10	โจล จันท	61	โจล	
11	โจน อภิทอวรินทร์	62	โจน	
12	อัญพร สรรทอเชิด	40	อัญพร	
13	ทองห้อย ศักดาอวรินทร์	19	ทองห้อย	
14	ไพศณห์ พลองปรีหม	10	ไพศณห์	
15	นพพร 10กปวิเศษ	6	นพพร	
16	สิริวรรณ อัญพรอัญญา	59	สิริวรรณ	
17	ลิขิต สรรทอภรณ์	104	ลิขิต	
18	พน 10กปวิเศษ	111	พน	
19	โจานนท์ สรรทอภ	712	โจานนท์	
20	ช.ศ. อวตมกล ศาสรี	46	ช.ศ.	
21	ทิพวรรณ สรรทอหอน	8	ทิพวรรณ	
22	บดินทร์ สรรทอภ	73	บดินทร์	
23	ชยา อัญญา	8/1	ชยา	

รายชื่อผู้ใช้ลานกีฬา/สนามกีฬา

บ้าน.....หมู่ที่.....

ที่	ชื่อ - สกุล	ที่อยู่	ลายมือชื่อ	หมายเหตุ
1	นายชัยพร สิริสัมพันธ์	86		
2	นางเดือน สิริสัมพันธ์	85		
3	ประวิทย์ สิริสัมพันธ์	33		
4	น.ก.ล. วิชัยกุล	76	น.ก.ล.	
5	ประวิทย์ สิริสัมพันธ์	69/1	ประวิทย์	
6	น.ว.ว. สิริสัมพันธ์	127/1	น.ว.ว.	
7	นายจรัส สิริสัมพันธ์	80		
8	นายสม สิริสัมพันธ์	85	สม	
9	นายเดือน สิริสัมพันธ์	92	เดือน	
10	นายสม สิริสัมพันธ์	63	สม	
11	นายวิชัย สิริสัมพันธ์	14	วิชัย	
12	นายสม สิริสัมพันธ์	60	สม	
13	นายสม สิริสัมพันธ์	68	สม	
14	นายสม สิริสัมพันธ์	85/1	สม	
15	นายสม สิริสัมพันธ์	92/1	สม	
16	นายสม สิริสัมพันธ์	71	สม	
17	นายสม สิริสัมพันธ์	96	สม	

รายชื่อผู้ใช้ลานกีฬา/สนามกีฬา
บ้าน.....หมู่ที่.....11...

ที่	ชื่อ - สกุล	ที่อยู่	ลายมือชื่อ	หมายเหตุ
1.	ศิริภาณี วัฒนศิริ	9	ศิริภาณี	
2	อารม สว่างแสง	93	อารม	
3	นายพลากร ทัพขจรวิมล	19	พลากร	
4	ทวนสง อินทุสาร	92	ทวนสง	
5	ดวงตา อินวัฒน์	21	ดวงตา	
6	เปี่ยม ทอดลำส-010	78	เปี่ยม	
7	หวดสิริ ทอดมโน	108	สิริ	
8	เจียม ภิรมย์	49	เจียม	
9	ทวนสง อินทุสาร	14	ทวนสง	
10	บุรณ วิมลศิริ	204	บุรณ	
11	ศักดิ์ ฤกษ์	20	ศักดิ์	
12	สุทิน เวียงวิมล	491	สุทิน	
13	ลาณี อินทร์	91	ลาณี	
14	ชัย นพคุณ	771	ชัย	
15	ปราน ธีรพัฒน์	14	ปราน	
16	กาญจนา นิลไชย	97	กาญจนา	
17	พรทิพย์ วัฒนศิริ	48	พรทิพย์	
18	เจียม นิลพัฒน์	49	เจียม	

รายชื่อผู้ใช้ลานกีฬา/สนามกีฬา
บ้าน.....โคกโกก.....โคกแม่.....หมู่ที่.....13.....

ที่	ชื่อ - สกุล	ที่อยู่	ลายมือชื่อ	หมายเหตุ
1	สีดี สระทองทรัพย์	11	สีดี	
2	บุญ สระทองงาม	128	บุญ	
3	อรุณมา บุตรจำมา	90	อรุณมา	
4	ประมวณศิริ สระทองงาม	51	ประมวณศิริ	
5	ชนฮาน	16	ฮาน	
6	นงนพ นนทนน	55	นงนพ	
7	อรุณี กิ่งนวล	105	อรุณี	
8	น้อย สงทองทอง	41/1	น้อย	
9	นอร์ธัน กิ่งทอง	41/2	นอร์ธัน	
10	วิจิตร สระทองแดง	6	วิจิตร	
11	จิ๋วอง ธีรัมย์	84/1	จิ๋วอง	
12	สวณ เฟย์	102	สวณ	
13	สมิณ ธรรม	85	สมิณ	
14	สุภาพร คณ	56	สุภาพร	
15	นงนพ นนทนน	12	นงนพ	
16	สมิณ สระทอง	82	สมิณ	
17	พอลynn ธีรัมย์		พอลynn	
18	สุภาว, ทองสีสุภาว	28	สุภาว	
19	พิมพ์ สระทองงาม	47	พิมพ์	
20	น้อย บุญทอง	54/1	น้อย	
21	อภัย สระทองงาม	38	อภัย	
22	อภัย สระทองงาม		อภัย	
23	อภัย ธีรัมย์	76/1	อภัย	
24	พิมพ์ทอง สระทองงาม		พิมพ์ทอง	

รายชื่อผู้ใช้ลานกีฬา/สนามกีฬา
บ้าน.....หมู่ที่.....14.....

ที่	ชื่อ - สกุล	ที่อยู่	ลายมือชื่อ	หมายเหตุ
1	นพดล คำเจดงาม	4	นพดล	
2	กัน ศรีทองน้อย	11	กัน	
3	ทองศักดิ์ ทรัพย์หาญ	67	ทองศักดิ์	
4	จกฤษ คำเจริญ	48	จกฤษ	
5	นพพร คำเจริญ	4/14	นพพร	
6	มาน คำเจริญ	16	มาน	
7	ทอง ปัดใจ	35	ทอง	
8	จรวย ศรีทองพพ	7	จรวย	
9	โอรุ่ย ศรีทองน้อย	18	โอรุ่ย	
10	นายธานี เพชรแก้ว	27	ธานี	
11	พันธ์ คำเจริญ	16	พันธ์	
12	ศุภพันธ์ คำเจดงาม	14	ศุภพันธ์	
13	ทองศรี คำเจริญ	25	ทอง	
14	ทองเรือน คำเจริญ	47	เรือน	
15	จิราภรณ์ คำเจริญ	49	จิรา	
16	สุนันท์ คำเจริญ	3/2	สุนันท์	
17	ทองงาม คำเจริญ	2	ทอง	
18	เทียนทอง คำเจริญ	31	เทียน	
19	บุญมี คำเจดงาม	8	บุญมี	
20	ศิริพงษ์ คำเจดงาม	56	ศิริพงษ์	
21	จกฤษ คำเจดงาม	30	จกฤษ	
22	ประสิทธิ์ คำเจดงาม	74	ประสิทธิ์	
23	นพวง คำเจดงาม	24	นพวง	
24	สุพันธ์ คำเจดงาม	65	สุพันธ์	

รายชื่อผู้ใช้ลานกีฬา/สนามกีฬา
บ้าน...หนองพังกา...หมู่ที่...15...

ที่	ชื่อ - สกุล	ที่อยู่	ลายมือชื่อ	หมายเหตุ
1	ชาจิณ ฐิตกุล	132	ชาจิณ	
2	ศุภรณ์ เกียว	127	ศุภรณ์	
3	หญิงกัญญา	118	หญิงกัญญา	
4	ฉัตรพร เกษม	22	ฉัตรพร	
5	อรรณพ เกษม	22	อรรณพ	
6	กมลศักดิ์ ฐิตกุล	19	กมลศักดิ์	
7	ปิ่น ศา:ทองดี	38	ปิ่น	
8	แดง	86	แดง	
9	กลิ่น กิ่ง	14/1	กลิ่น	
10	ธิดิษา แซ่จ้อ	23	ธิดิษา	
11	หญิงกัญญา ศา:ทองดี	85	หญิงกัญญา	
12	ศุภรณ์ ฐิตกุล	23	ศุภรณ์	
13	ปิ่นกัญญา ฐิตกุล	53	ปิ่นกัญญา	
14	อรรณพ ฐิตกุล	53	อรรณพ	
15	ฉัตรพร ฐิตกุล	53	ฉัตรพร	
16	อรรณพ ฐิตกุล	54	อรรณพ	
17	อรรณพ ฐิตกุล	53	อรรณพ	
18	ปิ่นกัญญา ฐิตกุล	53	ปิ่นกัญญา	

รายชื่อผู้ใช้ลานกีฬา/สนามกีฬา

บ้าน.....หมู่ที่ 16.....

ที่	ชื่อ - สกุล	ที่อยู่	ลายมือชื่อ	หมายเหตุ
1	รชพรอง สร:ทองแดง	94	รชพรอง	
2	มาหพันธ์ สร:ทองแดง	146	มาหพันธ์	
3	วิบูลย์ ยิมรัมย์	96	วิบูลย์	
4	ประทวน สร:ทองแดง	38	ประทวน	
5	พิสิษฐ์	62	พิสิษฐ์	
6	กัมภีร์	69	กัมภีร์	
7	สัจฉิณี แสงแก้ว	49	สัจฉิณี	
8	วรรณวิทย์ ด้วงดี	40	วรรณวิทย์	
9	คณิณี สร:ทองแดง	50/1	คณิณี	
10	วิมลนันทน์ สร:ทองแดง	52/1	วิมลนันทน์	
11	ศรฉัตร ยิมรัมย์	65/1	ศรฉัตร	
12	สุข ทรัพย์	67/1	สุข	
13	อรรษา ด้วงดี	55/3	อรรษา	
14	บุษย์ สร:ทองแดง	45	บุษย์	
15	บุษย์ สร:ทองแดง	5	บุษย์	
16	นริ สร:ทองแดง	41	นริ	
17	อรรษา ด้วงดี	54	อรรษา	
18	เพชร สร:ทองแดง	65	เพชร	
19	พวง ด้วงดี	112	พวง	
20	นริ สร:ทองแดง	88	นริ	
21	นริ สร:ทองแดง	136	นริ	

รายชื่อผู้ใช้ลานกีฬา/สนามกีฬา
บ้าน.....ฝั่งคลอง.....หมู่ที่...17.....

ที่	ชื่อ - สกุล	ที่อยู่	ลายมือชื่อ	หมายเหตุ
1	ชัชวาลย์ สรรพวงพิมพ์	16	ชัชวาลย์	
2	สมพงษ์ สรรพวงคน	124	สมพงษ์	
3	บุญนาค พุทธิ	6	บุญนาค	
4	ภออรณ กำทองแก้ว	53	ภออรณ	
5	เจียม สุราษฎร์	18	เจียม	
6	นางวันเพ็ญ ศรีคุ้ม	35	วันเพ็ญ	
7	นางศรีสุรราชคุ้ม	22	ศรี	
8	นางอ่อนจันทน์	703	อ่อน	
9	ศิริ เทพพิทักษ์	109	ศิริ	
10	ชัชวาลย์ ดวงแก้ว	23	ชัชวาลย์	
11	สุจิตต์ สันติสุข	9	สุจิตต์	
12	นางวันเพ็ญ เสงี่ยม	146	วัน	
13	นางศิริวิภา สรรพวงพิมพ์	16	ศิริวิภา	
14	สุนทรภาพ สรรพวงพิมพ์	196	สุนทรภาพ	
15	กัญญาพัชร สรรพวงพิมพ์	5	กัญญาพัชร	
16	สุนทิศา สรรพวงพิมพ์	63	สุนทิศา	
17	ไพจิตร สรรพวงพิมพ์	34	ไพจิตร	
18	วิภากรรณ สรรพวงพิมพ์	11	วิภากรรณ	
19	บุญอรณ สรรพวงพิมพ์	77	บุญอรณ	
20	สมพรทิพย์ สรรพวงพิมพ์	4	สมพรทิพย์	
21	นงนุช สรรพวงพิมพ์		นงนุช	

รายชื่อผู้ใช้ลานกีฬา/สนามกีฬา
บ้าน.....ตำบลพงกวาง.....หมู่ที่ 19.....

ที่	ชื่อ - สกุล	ที่อยู่	ลายมือชื่อ	หมายเหตุ
1	หามลิ่งไฉ่ มนต์	27	ฮำไฉ่	
2	อันตี คงยอ	99	อันตี	
3	มุกตชาติ วัณ	80	มุกตชาติ	
4	สุดทาศะ สราญใจ	60	สุดทาศะ	
5	ชธาต กษมา	451	ชธาต	
6	บัวพาบ	5611	บัวพาบ	
7	สุวิห อดเมธวง	5612	สุวิห	
8	วิวัฒน์ ทรัพย์	63	วิวัฒน์	
9	อันตี เกตุพันธ์	31	อันตี	
10	วิเศษชัย ศรีทองแดง	18	วิเศษชัย	
11	ศุภชัย วัฒนชัย	74	ศุภชัย	
12	สุนทร วัฒนชัย	39	สุนทร	
13	สุภาว ศรีทองแดง	104	สุภาว	
14	วิเศษ สว่างงาม	53	วิเศษ	
15	บุญ เดชาวิทย์	88	บุญ	
16	วิเศษชัย วัฒนชัย	48	วิเศษชัย	
17	สุภาว วัฒนชัย	73	สุภาว	
18	สุภาว วัฒนชัย	42	สุภาว	
19	สุภาวชัย วัฒนชัย	92	สุภาวชัย	
20	วิเศษชัย วัฒนชัย	141	วิเศษชัย	
21	สุนทร วัฒนชัย	65	สุนทร	
22	วิเศษชัย วัฒนชัย	103	วิเศษชัย	
23	สุนทร วัฒนชัย	55	สุนทร	
24	สุภาว วัฒนชัย	47	สุภาว	

รายชื่อผู้ใช้ลานกีฬา/สนามกีฬา
บ้าน...ต.หนองคันนา.....หมู่ที่...๑๐.....

ที่	ชื่อ - สกุล	ที่อยู่	ลายมือชื่อ	หมายเหตุ
1	มันซ์ ภาวธัยเจริญกิจ	63	มันซ์	
2	นางเจี๊ยม ภาวธัยเจริญกิจ	62	เจี๊ยม	
3	จินดา สุริยพรพันธ์	๑2	จินดา	
4	นิวัฒน์ สาคูสัมพันธ์	3	นิวัฒน์	
5	อัยชาติ สว่างวัฒ	๑4	อัยชาติ	
6	สงบ ภาวธัยเจริญกิจ	129	สงบ	
7	กรรณิศา สว่างวัฒ	๒0/1	กรรณิศา	
8	ร.ล. ศิวกรรณ สว่างวัฒ	119	ศิวกรรณ	
9	พรทิพย์ ภัทธีร์วิไล	21		
10	ไพยมงคล ไกลรัมย์	๒2	ไพยมงคล	
11	ทองคณู ภัทธีร์วิไล	2๖	ทองคณู	
12	ฉวีรัตน์ ฉันทพรวิไล	๘7	ฉวีรัตน์	
13	ยุพาท สาขงพพมา	๕๖	ยุพาท	
14	สารณีย์ สุวรรณ	77/1	สารณีย์	
15	ศศิกร สุวรรณพันธ์	411	ศศิกร	
16	นันท	25	นันท	
17	กัญจนากร ทองดอนน้อย	24/1	กัญจนากร	
18	อัญชลินา นนแดง	๑๑	อัญชลินา	

รายชื่อผู้ใช้ลานกีฬา/สนามกีฬา
บ้านหนองพวงน้อย หมู่ที่ ๒๑

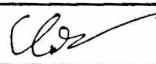
ที่	ชื่อ - สกุล	ที่อยู่	ลายมือชื่อ	หมายเหตุ
1	ท้าวสมพร พงษ์	103	สมพร	
2	น.ส. เป้า เสงี่ยม	104	เป้า	
3	วิชัย รัต	62	วิชัย	
4	ท้าวเวียง รัตนพร	64/2	เวียง	
5	สมศักดิ์ รัตนา	40	สมศักดิ์	
6	ชื่น ลำพันธ์ทอง	86	ชื่น	
7	อุกฤษฏ์ รัต	62	อุกฤษฏ์	
8	เลี้ยว อินทพร	107	เลี้ยว	
9	เปี้ยชา ชะวิน	69/1	เปี้ยชา	
10	ตี๋ม บันได	46	ตี๋ม	
11	ชัช คุ้มทองไพร	47	ชัช	
12	สมทรง อดิษฐ์	65	สมทรง	
13	ทองรุ่ง รัต	91		
14	สง่า อดิษฐ์	68	สง่า	
15	สุรพล อุดม	18/1	สุรพล	
16	บุญล้อม อดิษฐ์	1	บุญล้อม	
17	อดิษฐ์ สร้อยทอง	23	อดิษฐ์	
18	น.ส. เสงี่ยม ชะวิน	69	สงี่ยม	
19	สุรศักดิ์ รัตนพร	102	สุรศักดิ์	
20	พ.ล. อดิษฐ์ รัต	11	อดิษฐ์	
21	อดิษฐ์ รัตนพร	71	อดิษฐ์	
22	นิพนธ์ รัตนพร	70	นิพนธ์	

รายชื่อผู้ใช้ลานกีฬา/สนามกีฬา

บ้าน.....หมู่ที่ ๑๔.....

ที่	ชื่อ - สกุล	ที่อยู่	ลายมือชื่อ	หมายเหตุ
1	กุล สงะทองยอด	10	กุล	
2	ไข่มุก ไข่มุกทอง	106	ไข่มุกทอง	
3	กานทอง สระทองมี	49	กานทอง	
4	น.ส.ปาริณ ชินรัมย์	65	ปาริณ	
5	ศิริกาน ทรัพย์กัญ	19	ศิริกาน	
6	พุกทอง ชัยวงษา	13	พุกทอง	
7	ธัญญา สระทองยอด	10/1	ธัญญา	
8	แสงจันทร์ สักทองแทน	41	แสงจันทร์	
9	นันทิยา สระทองยอด	4	นันทิยา	
10	บอณ สระทองยอด	90	บอณ	
11	นงน พงษ์ศิริ	67	นงน	
12	นันทิยา สระทองยอด	36	นันทิยา	
13	สุวิมล ชัยวงษา	55/1	สุวิมล	
14	จารี สว่าง	47/1	จารี	
15	นันทิยา สักทองแทน	22/24	นันทิยา	
16	นันทิยา	8	นันทิยา	
17	วิมล สระทองยอด	15	วิมล	
18	กาน สระทองมี	79	กาน	
19	ปราณี สว่าง	66	ปราณี	